

**STELVIO**

**GIULIA**

# QUADRIFOGLIO

Listino prezzi MY20

valido dal 01/07/2020

## Prezzi

VERSIONE	MOTORIZZAZIONE	CODICE MODELLO.VERSIONE.SERIE	Prezzo CHF incl. 7.7% IVA	Prezzo CHF escl. 7.7% IVA
<b>STELVIO QUADRIFOGLIO</b>	2.9 Benzina Q4 510 PS AT8	630.QAS.1	110'700.–	102'786.–
<b>GIULIA QUADRIFOGLIO</b>	2.9 Benzina 510 PS AT8	620.QRS.1	97'700.–	90'715.–

Prezzi di vendita consigliati in CHF. FCA Switzerland SA si riserva il diritto di modificare i prezzi così come l'equipaggiamento in qualsiasi momento e senza preavviso.

## Stelvio Dimensionen Quadrifoglio

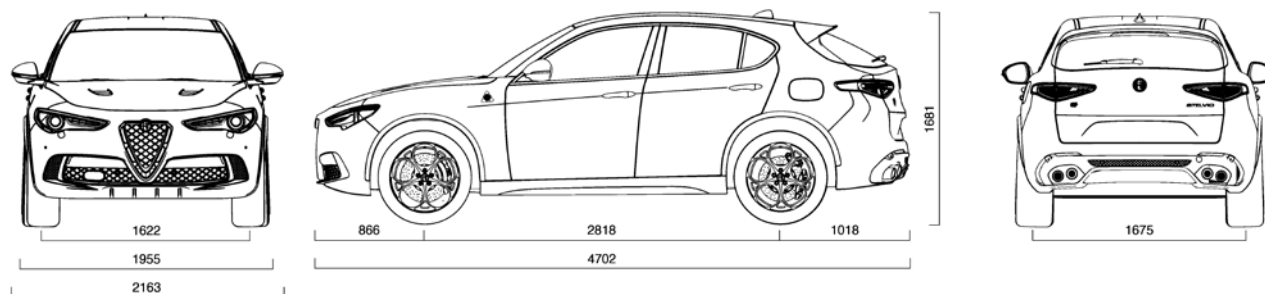

## Giulia Dimensionen Quadrifoglio

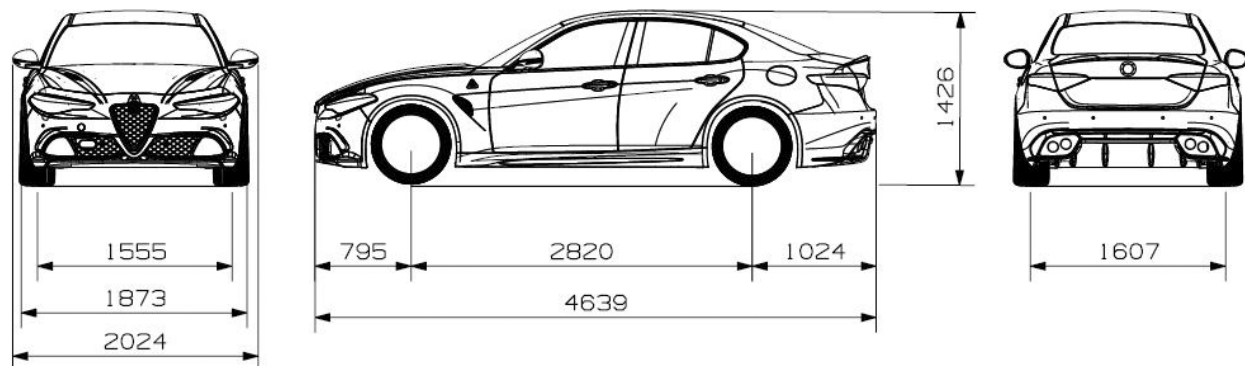

## Dati tecnici\*\*

	<b>STELVIO</b>	<b>GIULIA</b>
	<b>2.9 V6 Biturbo 510 PS AT</b>	<b>2.9 V6 Biturbo 510 PS AT</b>
Cilindrata cm <sup>3</sup>	2891	2891
Potenza max. kW (CV-CE) a giri/ min	375 (510) 6500	375 (510) 6500
Coppia max. Nm-CEE (kgm-CE) a giri/ min	600–2500	600–2500
Trazione	Integrale Q4	Posteriore
Peso in ordine di marcia UE, incl. conducente 75 kg (kg)	1905	1695
Posti a sedere	5	5
Capacità serbatoio (l)	64	58
Velocità max. (km/h)	283	307
Accelerazione (1 persona + 30 kg): 0–100 km/h	3.8	3.9
Consumo normalizzato di carburante combinato l/ 100 km	11.5	10.7
Cambio (marce)	Automatico a 8 marce	Automatico a 8 marce
Emissioni CO <sub>2</sub> (g/ km)	261	243
Emissioni di CO <sub>2</sub> dalla produzione di carburante/ elettricità (g/ km)	58	54
Categoria d'efficienza energetica	G	G
Classe ambientale	Euro 6D Temp	Euro 6D Temp
Lunghezza/ Larghezza (mm)	4687/ 2163	4639/ 2024
Altezza (mm)	1681	1426
Passo (mm)	2818	2820
Carreggiata anteriore/ posteriore (mm)	1622/ 1675	1555/ 1607
Raggio di sterzata (m)	11.75	11.75
Carico massimo rimorchiabile non frenato/ frenato (kg)	–	–
Capacità bagagliaio min./ max. (dm <sup>3</sup> )	525/ 1600	480

\* Equivalenti benzina: Affinché i consumi energetici delle diverse forme di motore (benzina, diesel, gas, etc.) siano comparabili, sono indicati anche come cosiddetti equivalenti benzina (unità di misura per l'energia).

\*\* Con la specifica si indica il valore di CO<sub>2</sub> e consumo determinato in base alla nuova procedura di prova WLTP di cui al Regolamento 2017/1347. I valori di CO<sub>2</sub> e consumo ottenuti in base alla normativa applicabile sono indicati al fine di consentire la comparazione dei dati dei veicoli. I valori omologativi di CO<sub>2</sub> e consumo possono non essere rappresentativi dei valori effettivi di CO<sub>2</sub> e consumi, i quali dipendono da molteplici fattori inerenti, a titolo esemplificativo e non esaustivo, allo stile di guida, al percorso, alle condizioni atmosferiche e stradali, allo stato, all'uso e alle dotazioni del veicolo. I valori riportati di CO<sub>2</sub> e consumo si riferiscono alle versioni del veicolo con i valori più elevati e con quelli meno elevati. Tali valori potrebbero cambiare in sede di successiva configurazione in base al tipo di equipaggiamento selezionato e/ o alla dimensione degli pneumatici selezionati. I valori di CO<sub>2</sub> e consumo indicati non sono definitivi e possono evolvere a seguito di modifiche del ciclo produttivo; valori più aggiornati saranno disponibili presso il concessionario ufficiale della rete FCA prescelto. In ogni caso, i valori ufficiali di CO<sub>2</sub> e consumo del veicolo acquistato dal cliente saranno forniti con i documenti che accompagnano il veicolo. Nei casi in cui i valori di CO<sub>2</sub> e consumo abbiano rilevanza ai fini del calcolo delle imposte e tasse relative al veicolo, bisogna far riferimento alle normative applicabili in ciascun paese. Media di tutte le automobili immatricolate per la prima volta: 174 g CO<sub>2</sub>/km.

## Sommario equipaggiamento

<b>STELVIO QUADRIFOGLIO</b>
Cerchi in lega da 20"
ADAS livello 1
– Active Blind Spot Monitoring (OYP)
– Sensore rilevamento stanchezza (41X)
– Traffic Sign Recognition (SJB)
– Lane Keep Assist (LAS)
Fari 35W Bi-Xenon con luci di svolta dinamiche (AFS)
Alfa™ DNA Pro con Race Mode
Alfa™ SDC Suspension (Synaptic Dynamic Control)
Sistema di navigazione 8.8" con visualizzazione 3D e Apple Carplay & Android Auto, con 8 altoparlanti e Rotary Pad (incl. DAB+, MP3, ingresso Aux-In, Bluetooth® )
Sensori di parcheggio anteriori e posteriori con telecamera posteriore con giriglia dinamica
Interni in pelle con inserti in carbonio
Sedili sportivi in pelle e Alcantara
Impianto frenante maggiorato Brembo ad alte prestazioni
Volante sportivo in pelle con tasto d'accensione rosso
Cornici finestrini in nero
Fanali posteriori bruniti
Alfa™ Chassis Domain Control
Alfa™ Active Torque Vectoring
Cylinder Deactivation System

<b>GIULIA QUADRIFOGLIO</b>
Cerchi in lega leggera da 19"
ADAS livello 1
– Active Blind Spot Monitoring (OYP)
– Sensore rilevamento stanchezza (41X)
– Traffic Sign Recognition (SJB)
– Lane Keep Assist (LAS)
Fari 35W Bi-Xenon con luci di svolta dinamiche (AFS)
Alfa DNA Pro con Race Mode
Alfa SDC Suspension (Synaptic Dynamic Control)
Sistema di navigazione 8.8" con visualizzazione 3D e Apple Carplay & Android Auto, con 8 altoparlanti e Rotary Pad (incl. DAB+, MP3, ingresso Aux-In, Bluetooth® )
Sensori di parcheggio anteriori e posteriori con telecamera posteriore con giriglia dinamica
Interni in pelle con inserti in carbonio
Sedili sportivi in pelle e Alcantara
Impianto frenante maggiorato Brembo ad alte prestazioni
Volante sportivo in pelle con tasto d'accensione rosso
Cornici finestrini in nero
Fanali posteriori bruniti
Alfa™ Chassis Domain Control
Alfa™ Active Torque Vectoring
Cylinder Deactivation System
Alfa™ Active Aero Splitter

# Packs

		STELVIO PREZZO IN CHF INCL. IVA	GIULIA PREZZO IN CHF INCL. IVA
<b>DRIVER ASSISTANCE (ADAS LIVELLO 1)</b>			
2CR	<ul style="list-style-type: none"> <li>- Active Blind Spot Monitoring (OYP)</li> <li>- Sensore rilevamento stanchezza (41X)</li> <li>- Traffic Sign Recognition (SJB)</li> <li>- Lane Keep Assist (LAS)</li> </ul>	•	•
<b>DRIVER ASSISTANCE PLUS (ADAS LIVELLO 2)</b>			
2CS	<ul style="list-style-type: none"> <li>- Active Blind Spot Monitoring (OYP)</li> <li>- Sensore rilevamento stanchezza (41X)</li> <li>- Traffic Sign Recognition (SJB)</li> <li>- Lane Keep Assist (LAS)</li> <li>- Traffic Jam Assist (OYN)</li> <li>- Highway Assist System (SJA)</li> <li>- Intelligent Speed Control (412) -&gt; Disponibile da fine marzo, update in concessionaria</li> <li>- Active Cruise Control (NH3)</li> </ul>	<b>1'800.-</b>	<b>1'800.-</b>
<b>POWER SEATS</b>			
8M9	<ul style="list-style-type: none"> <li>- Controllo elettrico (7XF)</li> <li>- Sedile guidatore e passeggero con regolazioni elettriche a 8 vie + regolazione lombare a 4 vie (JT2)</li> <li>- Volante riscaldato (in combinazione con sedile riscaldato ed elettrico in pelle) (NHS)</li> <li>- Sedili anteriori riscaldabili (452)</li> </ul>	<b>1'600.-</b>	<b>1'600.-</b>
<b>CONVENIENCE</b>			
8MQ	<ul style="list-style-type: none"> <li>- Sistema Keyless Entry &amp; Go (GX4)</li> <li>- Luci di cortesia maniglie esterne (83Z)</li> <li>- Vano portaoggetti lato guidatore (845)</li> </ul>	-	<b>700.-</b>
<b>CARGO</b>			
9PE	<ul style="list-style-type: none"> <li>Rete fermabagagli (CKR)</li> <li>Ganci nel bagagliaio (734)</li> </ul>	-	<b>200.-</b>

• = di serie    - = non disponibile    A = alternativa senza sovrapprezzo

# Packs

		STELVIO PREZZO IN CHF INCL. IVA	GIULIA PREZZO IN CHF INCL. IVA
<b>DOTAZIONI DI SICUREZZA</b>			
	Sensore crepuscolare e pioggia	•	•
	Airbag lato guida e lato passeggero, airbag laterali anteriori, airbag a tendina	•	•
	Airbag lato passeggero disattivabile	•	•
	Sistema di controllo cinture di sicurezza	•	•
	Assistente mantenimento corsia (LDW)	•	•
	Frenata di emergenza autonoma (AEB)	•	•
	ESP con Hill Holder, ABS, ASR, EBD	•	•
	Chiusura centralizzata con telecomando	•	•
	Integrated Brake System	•	•
	Sistema di monitoraggio pressione pneumatici (TPMS)	•	•
8G2	Sistema di allarme antifurto con controllo dell'abitacolo e sensori di inclinazione	<b>600.-</b>	<b>600.-</b>
GX4	Sistema Keyless Entry&Go	•	Pack Convenience
410	Specchietto retrovisore con funzione antiabbagliamento automatica	•	•
<b>COMFORT</b>			
	Alzacristalli anteriori e posteriori con sistema antibloccaggio	•	•
	Climatizzatore automatica bizona	•	•
	Cruise Control	•	•
	Comandi radio e strumenti al volante	•	•
	Luci di cortesia integrate nel soffitto anteriori e posteriori	•	•
	Freno di stazionamento elettronico	•	•
4WE	Leve cambio in alluminio al volante	•	•
NH3	Active Cruise Control	<b>800.-</b>	<b>800.-</b>
400	Tetto panoramico elettrico in cristallo Alfa Sky Window (solo in combinazione con Pack Driver Assistance o Driver Assistance Plus)	<b>1'800.-</b>	-
989	Kit fumatori	<b>50.-</b>	<b>50.-</b>

## Dotazioni della vettura

		STELVIO PREZZO IN CHF INCL. IVA	GIULIA PREZZO IN CHF INCL. IVA
<b>INTERNI</b>			
	Aletta parasole lato passeggero con specchio e luce integrata	•	•
	Tappetini	•	•
4GF	Quadro strumenti con display TFT 7" a colori personalizzabile	•	•
CKR	Rete fermabagagli	100.–	–
CMD	Divisorio bagagliaio longitudinale	100.–	–
JKZ	Presa ausiliaria nel bagagliaio 230V/50Hz	150.–	–
4H0	Rivestimento plancia e pannelli porta in pelle con cuciture a contrasto	•	•
4CS	Pedaliera sportiva in alluminio	•	•
79U	Battitacco in alluminio	•	–
83X	2 porte USB posteriori	•	•
823	Presa corrente 12v	•	100.–
1D8	Pomello del cambio sportivo in pelle	•	•
03V	Imperiale nero	•	•
XSQ	Inseri sulla plancia in fibra di carbonio	•	•
5ZL	Volante sportivo in pelle Quadrifoglio con tasto di accensione rosso	•	•
5ZK	Volante sportivo in pelle e alcantara Quadrifoglio con tasto di accensione rosso e inserti in carbonio	500.–	500.–
7Q5	Interni bicolore	1'200.–	1'200.–
CGQ	Cinture di sicurezza rosse	500.–	500.–
2VM	Cinture di sicurezza verdi	500.–	500.–

• = di serie    – = non disponibile    A = alternativa senza sovrapprezzo

## Dotazioni della vettura

		STELVIO PREZZO IN CHF INCL. IVA	GIULIA PREZZO IN CHF INCL. IVA
<b>ESTERNI</b>			
	Luci diurne a LED	•	•
OMV	Barre mancorrenti sul tetto nere lucide	300.–	–
64L	Specchietti esterni con funzione antiabbagliamento automatica	•	•
GTD	Specchietti esterni regolabili e ripiegabili elettricamente	•	•
070	Vetri posteriori privacy	400.–	400.–
508	Sensori di parcheggio anteriori e posteriori integrati nel paraurti	•	•
316	Telecamera posteriore con linee guida dinamiche	•	•
MMR	Modanature finestrini nere lucide	•	•
MFF	V-scudetto Dark Miron	•	•
05F	V-scudetto in fibra di carbonio	800.–	800.–
83Z	Luci di cortesia maniglie esterne	•	Pack Convenience
8CL	Portellone automatico con apertura senza mani Handsfree	500.–	–
NEC	Scarico Akrapovic	6'000.–	6'000.–
4YD	Specchietti esterni in fibra di carbonio	800.–	800.–
5J9	Specchietti esterni in Dark Miron	200.–	200.–
7UW	Vetro insonorizzato	300.–	300.–
4GS	Tetto in carbonio visibile	–	3'000.–

• = di serie    – = non disponibile    A = alternativa senza sovrapprezzo



## Dotazioni della vettura

		STELVIO PREZZO IN CHF INCL. IVA	GIULIA PREZZO IN CHF INCL. IVA
<b>TECNOLOGIA E TECNICA</b>			
	Funzione Start & Stop	•	•
	Alfa DNA™	•	•
	Trazione integrale Q4	•	–
	Alfa™ Chassis Domain Control	•	•
	Alfa™ Active Torque Vectoring	•	•
	Cylinder Deactivation System	•	•
	Alfa™ Active Aero Splitter	•	•
SDD	Alfa Synaptic Dynamic Control	•	•
<b>INFOTAINMENT</b>			
	Ingresso Aux-In e porta USB nell'appoggiabraccio centrale	•	•
8EW	Apple Carplay & Android Auto	•	•
9YP+ 8TW	Sistema di navigazione con visualizzazione 3D 8.8" con 8 altoparlanti e Rotary Pad incl. DAB+, MP3, ingresso Aux-In, Bluetooth®	•	•
RDG + RTK	Connettività integrata	•	•
RFX	Portaoggetti con caricabatterie wireless per Smartphone (solo in combinazione con 823 o 83X)	200.–	200.–
<b>SOUND THEATRE</b>			
8PK	– Luci ambiente (LCA) – Impianto audio livello medio: 10 autoparlanti con subwoofer (939)	800.–	–
<b>SOUND THEATRE BY HARMAN KARDON</b>			
8PJ	– Luci ambiente (LCA) – Impianto audio Premium: 15 autoparlanti con subwoofer (4JF)	1'400.–	–
4JF	Impianto audio Premium Harman Kardon: 15 autoparlanti con subwoofer	–	1'400.–
LCA	Luci ambiente	–	•

• = di serie    – = non disponibile    A = alternativa senza sovrapprezzo

## Cerchi in lega e freni

		STELVIO PREZZO IN CHF INCL. IVA	GIULIA PREZZO IN CHF INCL. IVA
<b>CERCHI IN LEGA</b>			
5ER	Cerchi in lega leggera 19" QUADRIFOGLIO SILVER on pneumatici misti anteriori 245/35 e posteriori 285/30	–	•
5ER	Cerchi in lega leggera 20" QUADRIFOGLIO SILVER on pneumatici misti anteriori 255/45 e posteriori 285/40	•	–
74A	Cerchi in lega leggera 19" QUADRIFOGLIO SILVER con pneumatici 245/35 (anteriori) e 285/30 (posteriori)	–	800.–
73Z	Cerchi in lega leggera 19" TROFEO DARK a raggi incrociati con pneumatici 245/35 (anteriori) e 285/30 (posteriori)	–	800.–
5YN	Cerchi in lega leggera 19" QUADRIFOGLIO DARK con pneumatici misti anteriori 245/45 e posteriori 285/30	–	800.–
5YN	Cerchi in lega leggera 20" QUADRIFOGLIO DARK con pneumatici misti anteriori 255/45 e posteriori 285/40	800.–	–
1LS	Cerchi in lega leggera 21" QUADRIFOGLIO DARK con pneumatici misti anteriori 255/40 e posteriori 285/35 (a partire da fine 2020)	1'800.–	–
1M3	Cerchi in lega leggera 21" QUADRIFOGLIO SILVER con pneumatici misti anteriori 255/40 e posteriori 285/35 (a partire da fine 2020)	1'800.–	–
499	Kit riparazione pneumatici (Kit Fix & Go)	•	•
803	Ruotino di scorta	–	600.–
<b>FRENI</b>			
4TB	Pinze freno grigio anodizzato	•	•
4SU	Pinze freno laccate nero	350.–	350.–
4TA	Pinze freno laccate rosso	350.–	350.–
58I	Pinze freno laccate giallo	350.–	350.–
BRM	Freni carboceramici	9'000.–	9'000.–

• = di serie    – = non disponibile    A = alternativa senza sovrapprezzo

## Cerchi in lega Giulia & Stelvio Quadrifoglio

### CERCHI DA 19" QUADRIFOGLIO



19" 5ER



19" 73Z



19" 5YN



19" 74A

### CERCHI DA 20" QUADRIFOGLIO



20" 5ER



20" 5YN

### CERCHI DA 21" QUADRIFOGLIO



21" 1LS



21" 1M3

### COLORI PINZE FRENO



4SU



4TA



58I



4TB

## Dotazioni della vettura

		STELVIO PREZZO IN CHF INCL. IVA	GIULIA PREZZO IN CHF INCL. IVA
<b>SEDILI</b>			
	Attacco Isofix per seggiolini per bambini sui sedili posteriori	•	•
	Terzo poggiatesta posteriore	•	•
	Schienale sedile posteriore ribaltabile con rapporto 40 / 20 / 40	•	•
4N5	Sedili sportivi Quadrifoglio in pelle e alcantara	•	•
60A	Sedili Sparco a guscio in fibra di carbonio rivestiti in pelle e alcantara (non disponibili con riscaldamento sedili anteriori o pack Power Seats Quadrifoglio)	<b>6'000.–</b>	<b>6'000.–</b>
JT2	Regolazione elettrica sedili anteriori in 8 posizioni (lato guida con funzione Memory)	Pack Power Seats Quadrifoglio	Pack Power Seats Quadrifoglio
452	Riscaldamento sedili anteriori a 3 livelli di temperatura	Pack Power Seats Quadrifoglio	Pack Power Seats Quadrifoglio
368	Riscaldamento sedili posteriori (disponibile solo con 96S, 211, 8M2, 83X et 823)	<b>500.–</b>	<b>500.–</b>
79A	Cuciture a contrasto Quadrifoglio	<b>500.–</b>	<b>500.–</b>

• = di serie    – = non disponibile    A = alternativa senza sovrapprezzo











# Dotazioni della vettura

	STELVIO					GIULIA				
										
Rivestimento sedili	Pelle / Alcantara					Pelle / Alcantara				
Codice opzione	4N5 (standard) / 60A (opt)					4N5 (standard) / 60A (opt)				
Interni	Nero con cuciture grigio scuro	Nero con cuciture rosset (opt 79A)	Nero con cuciture verdi e rosse (79A)	Nero con cuciture rosse (opt 7Q5)	Nero con cuciture verdi e bianche (opt 7Q5)	Nero con cuciture grigio scuro	Nero con cuciture rosset (opt 79A)	Nero con cuciture verdi e rosse (79A)	Nero con cuciture rosse (opt 7Q5)	Nero con cuciture verdi e bianche (opt 7Q5)
Cruscotto	Nero	Nero	Nero	Rosso	Ghiaccio	Nero	Nero	Nero	Rosso	Ghiaccio
Codice interni	529	900	542	544	537	841	514	539	511	526
Inserti decorativi (OPT)	Carbonio (XSQ)					Carbonio (XSQ)				
Cielo e montanti	Nero					Nero				









## VERNICIATURA PASTELLO

Codice Colore	Codice Opzione	Nome Colore	Prezzo												
			incl. IVA	escl. IVA											
414	5CA	Rosso Alfa	0.-	0.-	●	●	●	●	●	●	●	●	●	●	●

## VERNICIATURA METALLIZZATA

Codice Colore	Codice Opzione	Nome Colore	Prezzo												
			incl. IVA	escl. IVA											
408	58B	Nero Vulcano	1'100.-	1'021.-	●	●	●	●	●	●	●	●	●	●	●
620	210	Grigio Silverstone	1'100.-	1'021.-	●	●	●	●	●	●	●	●	●	●	●
035	5CE	Grigio Vesuvio	1'100.-	1'021.-	●	●	●	●	●	●	●	●	●	●	●
092	5CD	Blu Montecarlo	1'100.-	1'021.-	●	●	●	—	●	●	●	●	—	●	●
756	5DS	Blu Misano	1'100.-	1'021.-	●	—	—	—	—	●	—	—	—	—	—

## VERNICIATURA SPECIALE

Codice Colore	Codice Opzione	Nome Colore	Prezzo											
			incl. IVA	escl. IVA										
361	270	Rosso Competizione	3'100.-	2'878.-	●	●	●	●	●	●	●	●	●	●
248	4SA	Bianco Trofeo	3'100.-	2'878.-	●	●	●	●	●	●	●	●	●	●
437	5YW	Ocra GT Junior (a partire da fine 2020)	3'100.-	2'878.-	●	●	●	—	—	●	●	●	—	—
646	5ZX	Verde Montreal (a partire da fine 2020)	2'100.-	1'950.-	●	●	●	—	—	●	●	●	—	—

● = disponibile    — = non disponibile

## GARANZIE & SERVIZI

**3 ANNI MAXIMUM CARE GARANZIA ALFA ROMEO** offre 3 anni di garanzia totale su componenti e manodopera, chilometraggio illimitato.

### ESTENSIONE DELLA GARANZIA

Potete prolungare queste stesse prestazioni fino a sei anni direttamente presso il vostro concessionario ufficiale di fiducia.

### 3 ANNI DI GARANZIA SULLA VERNICE

ALFA ROMEO offre una garanzia di 3 anni sulla vernice di tutte le vetture vendute tramite la propria rete di vendita.

### 8 ANNI DI GARANZIA CONTRO LA CORROSIONE

Tale garanzia sulla carrozzeria e sul pianale ha una validità di 8 anni, senza limiti di percorrenza.

### SWISS FREE SERVICE

Viaggiate fino a 5 anni (10 anni con Quadrifoglio) o 100'000 km senza preoccupazioni grazie alla manutenzione gratuita. Il servizio include la manutenzione ordinaria secondo intervalli prestabiliti con sostituzione delle parti con ricambi originali secondo quanto previsto dal produttore e tutti i test antinquamento prescritti dalla legge, con registrazione. (Sono esclusi dal servizio: fluidi, materiali soggetti a usura, detergenti e minuteria.)

### 3 ANNI FREE TO GO

Serie di prestazioni gratuite valide in tutta Europa che garantiscono la vostra mobilità in caso di guasto o incidente durante 3 anni.

**VETTURA SOSTITUTIVA** In caso di immobilizzazione della vostra vettura per più di 24 ore nel periodo di garanzia, il vostro concessionario metterà gratuitamente a vostra disposizione una vettura sostitutiva, in base alle disponibilità.

### ALFA MAP CARE

Con Map Care i clienti possono aggiornare le mappe ogni 3 mesi. Gli aggiornamenti sono gratuiti per 3 anni a partire dalla data di validità della garanzia.

### INFOLINE

Il numero gratuito 0800 810 855 è in servizio dal lunedì al sabato, dalle ore 8 alle ore 20, ed è a vostra disposizione per tutte le domande relative alla rete di vendita, ai prodotti e ai servizi ALFA ROMEO.

## ESTENSIONE GARANZIA

### MAXIMUM CARE: ZERO PENSIERI, OVUNQUE TI PORTI LA STRADA

Maggiore sicurezza grazie all'estensione fino ad un massimo di 3 anni della garanzia standard. Il piano di estensione della garanzia copre i componenti meccanici ed elettronici della vettura. Questa formula è pensata per integrare la garanzia standard del costruttore e offrirvi il miglior rapporto costi-benefici.

## FINANZIAMENTO ASSICURAZIONE & SERVIZI

Quando si parla di mobilità, FCA Capital Suisse SA è in grado di soddisfare ogni esigenza grazie alle sue offerte di leasing e finanziamento combinate con esclusive polizze di assicurazione.

### LEASING / FINANZIAMENTO

FCA Capital Suisse SA offre a persone fisiche e giuridiche una gamma completa di soluzioni di finanziamento. Scegli la soluzione più adatta a te.

### ASSICURAZIONE DELLE RATE COMFORT

Guidare in serenità grazie alla sicurezza finanziaria. L'assicurazione COMFORT si fa carico delle rate mensili fino a CHF 1'500.- in caso di incapacità al lavoro o disoccupazione (COMFORTplus) e del debito residuo fino a CHF 100'000.- in caso di decesso.

### ASSICURAZIONE GAP – PROTEZIONE DEL PREZZO D'ACQUISTO

Copertura assicurativa totale. L'assicurazione GAP protegge da perdite di natura finanziaria in caso di danno totale, prendendo a carico la differenza tra il prezzo d'acquisto originario della vettura e la prestazione dell'assicurazione casco totale.

### ASSICURAZIONE VEICOLI

Teniamo alla Vostra sicurezza. Affidatevi alle soluzioni assicurative di FCA Insurance Services per veicoli. Sarete assicurati al meglio e potrete godervi il piacere di guidare senza pensieri.

### ESTENSIONE DI GARANZIA MOPAR MAXIMUM CARE

Fai in modo che il tuo veicolo sia sempre in condizioni perfette grazie a MOPAR® VEHICLE PROTECTION MAXIMUM CARE – l'estensione della garanzia sui componenti meccanici ed elettrici della vettura.

## CONSUMI DI CARBURANTE

I dati indicati nei nostri prospetti si basano sul ciclo europeo di consumo normalizzato che ha come obiettivo quello di permettere il paragone tra vetture. Nell'uso quotidiano i consumi possono variare sensibilmente in funzione dello stile di guida, del carico, della topografia e della stagione. Noi raccomandiamo sempre un tipo di guida rispettoso dell'ambiente.

FCA Switzerland SA si riserva il diritto di modificare i prezzi così come l'equipaggiamento in qualsiasi momento e senza preavviso.





*La meccanica delle emozioni*

Dati, descrizioni e illustrazioni hanno solo valore indicativo e i prodotti possono presentare caratteristiche diverse anche per esigenze costruttive. Alfa Romeo si riserva il diritto di apportare qualsiasi modifica ai suoi prodotti. Alcune delle dotazioni descritte e/o fotografate nell'opuscolo sono opzionali. Per ulteriori informazioni rivolgersi alla rete concessionari autorizzati Alfa Romeo.